

# WICANDERS WISE



Leginstructies

Go / Essence / Natural / Resist Eco /

Start Green Design / Start Resist Eco

**Transport, opslag en acclimatisering** De dozen moeten liggend bewaard worden. Verpakte tegels moeten minimaal 24 uur op de plaats van het leggen geacclimatiseerd worden in een droge en goed geventileerde ruimte. Stapel niet meer dan drie dozen hoog en laat 15 cm tussen de stapels. Haal de tegels kort voor het leggen uit de verpakking. Tijdens het bewaren en het leggen moeten de temperatuur en de relatieve luchtvochtigheid op een peil gehouden worden dat overeenkomt met de situatie als de ruimte gebruikt wordt. Dit betekent dit dat de temperatuur tussen 18°C en 28°C moet liggen en dat de relatieve luchtvochtigheid tussen 35% en 65% moet liggen. Gebruik de verwarming, airconditioning of luchtbevochtiger om de ruimte voor het leggen onder deze omstandigheden te brengen. Variaties in de kleurtonen zijn een inherente en aantrekkelijke kenmerk van Wicanders Wise. Verander de volgorde van de vloerdelen voor een aangename mengeling van kleurtonen.

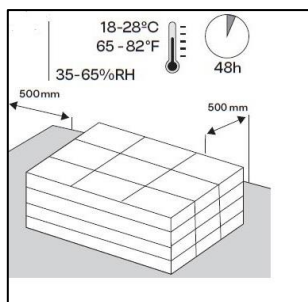

**Juiste productkeuze voor het gebruik of plaatselijke omstandigheden:** Wicanders Wise kan in alle ruimtes in het huis en voor de meeste commerciële toepassingen gebruikt worden, met uitzondering van sauna's, badkamers en langdurig natte ruimten. Wicanders Wise-vloeren zijn alleen geschikt voor gebruik binnenshuis. Raadpleeg onze garantie om te bevestigen of dit product geschikt is voor het beoogde gebruik, rekening houdend met de toepasselijke structurele, slijtage- en productklasse.

**Inspectie vloer:** Inspecteer de vloerdelen voor het leggen bij daglicht op zichtbare fouten en schade en controleer ook of de ondervloer en omstandigheden op de legplaats (vloer) in overeenstemming zijn met de specificaties beschreven in deze instructies. Amorim Cork Flooring kan niet verantwoordelijk gehouden worden voor claims die verband houden met onjuiste ondervloeren, onjuiste toepassingen, lijmen, lakken en het gebruik van niet aanbevolen onderhoudsproducten, of detecteerbare defecten die voorafgaand aan installatie geverifieerd kunnen worden..

**Voorwaarden ondervloer:** Alle soorten ondervloer moeten horizontaal, vlak en droog zijn. Het hoogteverschil mag niet meer bedragen dan 3mm per 2m. Wicanders Wise-vloeren zijn alleen geschikt voor gebruik binnenshuis. Wicanders Wise kan bovenop de meeste harde oppervlakken gelegd worden, zoals vinyl, houten vloeren en keramische tegels, voor zover deze stevig vast zitten, volkomen vlak zijn en geen loszittende delen bevatten. Zachte ondervloeren zoals tapijt en dergelijke moeten verwijderd worden. Voor het leggen van Wicanders Wise is geen ondervloer nodig.

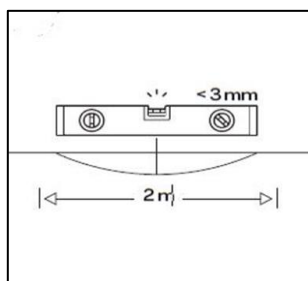

**ONDERVLOER:** Omdat de Wicanders Wise al een vooraf aangebrachte onderlaag van kurk hebben, is een extra ondervloer niet nodig. Om het comfort en de akoestische prestaties tijdens dagelijks gebruik te verbeteren, kunnen de beste resultaten echter worden verwacht met een kurkondervloer die het kliksysteem ondersteunt. Onze aanbevelingen voor ondervloeren: GO4CORK Unique. Indien de klant de voorkeur geeft aan andere ondervloeren dan degene die door ons worden aanbevolen, moeten deze aan de volgende technische kenmerken voldoen:

DL25	Langdurige belasting door lopen enz.	> 10.000 cycli	> 100.000 cycli
CS	Druksterkte bij een gedefinieerde drukspanning	> 10 kPa	> 60 kPa
CC	Langdurige belasting door meubels enz.	>2 kPa	>20 kPa

Voor sommige ondervloeren is het gebruik van een vocht- en dampdicht membraan (PE-folie) vereist. Raadpleeg de leveranciersinstructies en/of het technische gegevensblad van de ondervloer. Het gebruik van ondervloeren die niet aan deze eisen voldoen, kan de zwevende vloeren beschadigen. Onze productgarantie is in dergelijke gevallen niet van toepassing.

**Expansievoegen:** Wicanders Wise zwevende vloeren worden geïnstalleerd als een zwevende vloer", zodat de vloerdelen niet aan de ondervloer bevestigd moeten worden. De plinten mogen niet naar beneden gedrukt worden, zodat de vloer niet beperkt wordt in zijn beweging. Zorg tevens voor 5mm expansievoegen met de muren en andere vaste punten. Plinten moeten minimaal 7 mm van de vloer bedekken. Overgangen tussen twee kamers en asymmetrische vloeroppervlakken vereisen extra uitzettingsvoegen in vloeroppervlakken met afmetingen groter dan 10 m in lengte of breedte (100 m<sup>2</sup>).

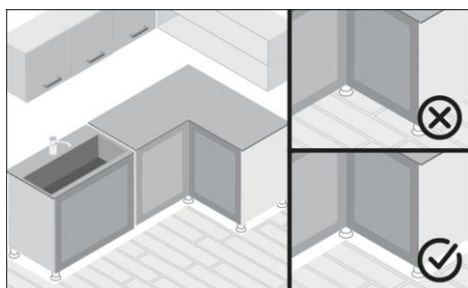
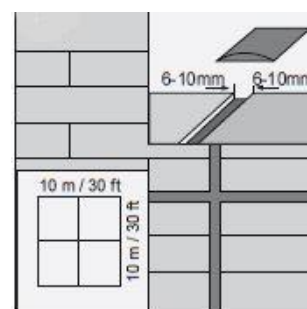

Eventuele permanente en zware constructies zoals keukeneilanden of kasten moeten eerst worden geïnstalleerd en mogen niet op zwevende vloeren geïnstalleerd worden, omdat de vloer vrij moeten kunnen bewegen, anders zou dit kunnen leiden tot open voegen of losse of beschadigde planken.

**Ondervloeren met vloerverwarming Wicanders:** Wicanders Wise zwevende vloeren kunnen worden gelegd in combinatie met vloerverwarming en/of -koeling. Kijk voor het verwarming- of koelsysteem in de instructies die geleverd zijn door de fabrikant/aannemer of neem contact op met uw leverancier. Om problemen met de werking en de levensduur tijdens de bouwfase te voorkomen, moeten de normen en regels met betrekking tot de installatie nauwgezet nageleefd worden.

**Erg belangrijk bij vloerverwarmingsystemen:** Houd er rekening mee dat het drogen van een verwarmde ondervloer moet gebeuren door de verwarming aan/uit te zetten met een pauze vóór het leggen van de vloer. Hierna kunt u beginnen met de "verwarmingsfase". De verwarmingsfase moet beginnen met het gedurende 3 dagen vasthouden van de temperatuur op 25°C. De ondervloer moet minstens 60-90 dagen gelegd en uitgehard zijn. De temperatuur moet dan dagelijks verhoogd worden, tot de maximaal toegestane temperatuur, zoals aangegeven door de fabrikant van het systeem. Deze maximumwaarde moet minstens 72 uur aangehouden worden en mag niet uitgeschakeld worden. De temperatuur moet vervolgens verlaagd worden door de temperatuur elke dag geleidelijk te verlagen tot 18°C op het oppervlak. Tijdens de installatie mag de temperatuur van het oppervlak niet lager zijn dan 18°C. Deze temperatuur moet gedurende 3 dagen na voltooiing van de installatie behouden blijven (voor zwevende vloeren). Dan kan de temperatuur langzaam omhoog gebracht worden tot maximaal 28°C op het oppervlak van de ondervloer. Vergeet niet dat tapijten of matten die op de vloer liggen kunnen werken als warmteopslag. Hierdoor kan de vloertemperatuur hoger worden. De maximale temperatuur van het vloeroppervlak mag niet hoger zijn dan 25°C.

**Erg belangrijk bij koelsystemen:** Het vloer koelsysteem moet uitgerust zijn met een geavanceerd besturings- en veiligheidssysteem om interne condensvorming te voorkomen (dauwpuntregeling). Om beschadiging van de vloer te voorkomen, mag de aanvoertemperatuur van het koelsysteem niet onder een bepaalde temperatuur (het dauwpunt) komen. Bij lagere temperaturen kan condens in de vloer ontstaan, waardoor de vloerbedekking kan beschadigen (bv. kromtrekken van vloerdelen of ontstaan van naden). Zowel bij vloerverwarming- als -koelsystemen moet u ervoor zorgen dat de relatieve luchtvochtigheid in de ruimtes tijdens het stook- of koelseizoen tussen 35% en 65% ligt, en dat de temperatuur van de ondervloer (de temperatuur onder de vloer) tussen 18-28°C ligt.

**Wicanders Wise op houten vloeren / spaanplaat / OSB:** Als de vloer op een houten ondervloer gelegd wordt, moet de bestaande vloerbedekking eerst verwijderd worden. Er dienen geen tekenen te zijn van schimmel en/of insecten (houtworm). Zorg dat de spaanplaat/OSB ondervloer mechanisch vast zit (geschroefd), zorg dat de ondervloer stabiel is en nooit kan bewegen en dat de voegen tussen de panelen gelijkmatig en goed aangesloten zijn. Bestaande laminaatvloeren, houten vloerdelen of spaanplaat moeten spanningsvrij aangebracht zijn. Indien er zichtbare open naden en/of hoogteverschillen tussen de panelen bestaat, dan moeten deze eerst volledig verwijderd worden. Bestaande houten vloerdelen, samengestelde houten vloerdelen, OSB-panelen, gipsplaat enz. mogen NIET met PE-folie afgedekt worden als dampfolie. De ruimte onder de vloer moet tevens voldoende geventileerd worden (plintventilatie) om het evenwichtsvochtgehalte van de houten vloerdelen, samengesteld houten vloerdelen, OSB-panelen of gipsplaten te behouden. De kruipruimte onder de houten ondervloer moet voldoende geventileerd worden. Verwijder eventuele obstakels uit de kruipruimte en zorg dat er voldoende ventilatie is (minimaal 4 cm<sup>2</sup> totale ventilatie-openingen per vierkante meter vloer). Het vochtgehalte van het hout mag niet hoger zijn dan 10%.

**Wicanders Wise op tegelvloeren:** De voegen mogen niet breder zijn dan 2mm, met een maximale diepte van 1 mm. Als dit niet het geval is, of als de tegels onregelmatigheden vertonen, dan moeten de voegnaden van de ondervloer uitgevlakt.

**Leggen bij direct zonlicht:** Wicanders Wise-vloeren moeten worden beschermd tegen direct zonlicht door het gebruik van gordijnen en/of zonwering.

**Bescherming tegen vocht:** Ook oudere ondervloeren kunnen mogelijk last krijgen van vocht. Daarom is het nodig het vochtgehalte van de ondervloer bij te houden met sensoren. Op betonnen vloeren zonder vloerverwarming moet het maximale vochtgehalte lager zijn dan 75%. Voer een calciumchloride-vochttest uit om te garanderen dat de vochtemissieniveaus lager zijn dan 3 lbs/1000ft<sup>2</sup>/24 uur (VS en Canada), of voer een CM-test uit:

Type ondervloer	Vochtgehalte CM%Verwarmd	Niet verwarmd
Beton	1,5	2,0
Calciumsulfaat/anhydriet	0,3	0,5

Wicanders Wise mag niet worden gelegd op plaatsen waar sprake kan zijn van overmatige vochtemissie, in overeenstemming met de toepasselijke normen. Bij plaatsing op betonnen, keramische of stenen ondervloeren moet een effectief vocht- en dampdicht membraan (PE-folie) worden gebruikt, met SD>75 m (waterdampdiffusieweerstand), volgens EN 16354.

## Benodigd gereedschap

Stootzaag of fijngetande elektrische zaag, mes, afstandswiggen, potlood, winkelhaak, slagblok, meetliniaal/ meetlint

Lijst met hulpmiddelen die mogelijk nodig zijn. Deze lijst is niet volledig en niet al het gereedschap is nodig, afhankelijk van het type Wicanders Wise-vloeren dat moet worden geïnstalleerd. Beschermende uitrusting zoals veiligheidsbril, stofmasker en handschoenen bij het zagen/snijden van de planken.

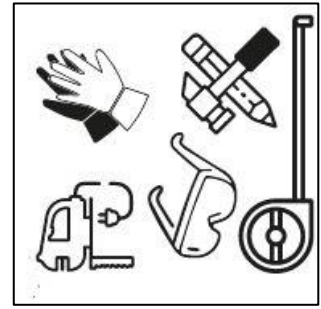

Bij houten vloeren bevelen we aan de Wicanders Wise-vloer kruislings te leggen met de bestaande vloerdelen. Het Wicanders Wise vloersluitsysteem is eenvoudig te leggen. We bevelen aan het leggen te beginnen aan de rechterkant.

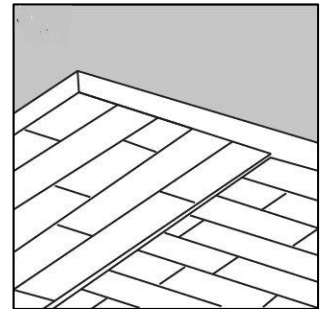

De veerzijde van de vloerdelen moet naar de muur wijzen. Laat aan de korte kant ongeveer 5 mm voeg over.

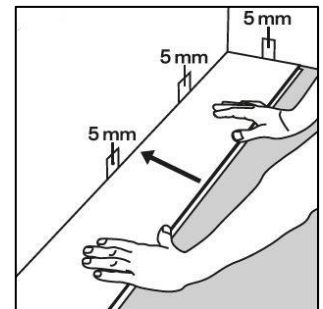

Houd het volgende vloerdeel schuin tegen het eerste vloerdeel en leg het plat op de vloer. Maak de eerste rij af tot deze klaar is.



Markeer het vloerdeel, leg het op de werkbank en zaag het af.

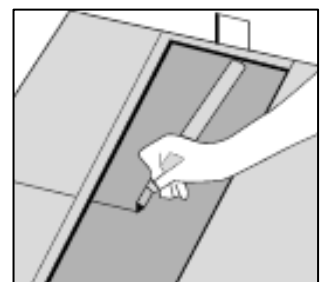

Zaag het laatste vloerdeel van de eerste rij af op de juiste lengte. Leg het laatste vloerdeel ondersteboven en met de korte kant zonder de klemgroef tegen de muur. Laat een afstand van 5mm tussen de vloer en de wand.

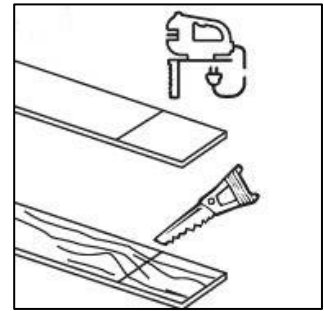

Zorg dat de lange zijden van de vloerdelen in de rechte lijn liggen. Gebruik het afgezaagde stuk uit de vorige rij om de volgende rij te beginnen. Zorg altijd dat de voegen minstens 30 cm of 1/3 vloerdeel verspringen. Als het stuk te kort is begint u met een nieuw vloerdeel en zaagt u deze door de helft.

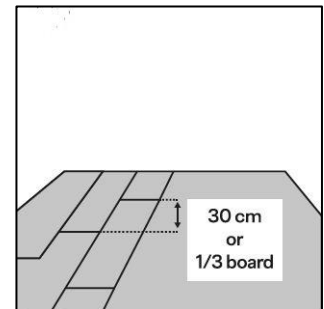

Leg het eerste vloerdeel van de nieuwe rij met de veerzijde in een hoek tegen de groefzijde van het vloerdeel in de vorige rij. Druk naar voren en leg het vloerdeel tegelijkertijd vlak.



Leg het eerste vloerdeel van de nieuwe rij met de veerzijde in een hoek tegen de groefzijde van het vloerdeel in de vorige rij. Druk naar voren en leg het vloerdeel tegelijkertijd vlak.

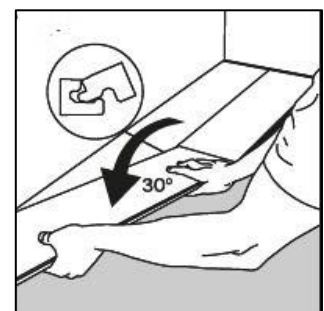

Til het vloerdeel (samen met het vorige vloerdeel in dezelfde rij) enigszins op (ongeveer 3cm), druk het tegen de voorgaande rij en druk het vloerdeel vervolgens naar beneden. Tip: Bij deze beweging moet u enigszins spelen met de aandrukhoek.

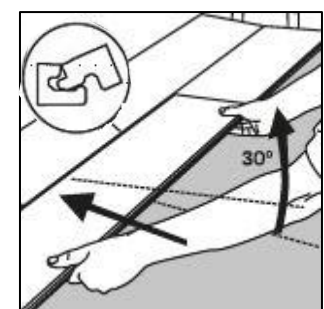

Als u drie rijen gelegd heeft, moet u de afstand tot de muur (5 mm) controleren.

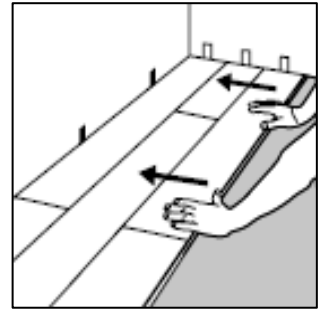

### **Resterende rijen**

Als u drie rijen gelegd heeft, moet u de afstand tot de muur (5 mm) controleren.

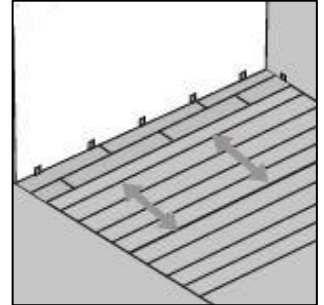

### **Laatste rij**

Meet de vloerdelen van de laatste rij af en zaag deze op maat. Laat 5 mm tussenruimte tussen de muur en de vloerdelen.

Vloerdelen mogen niet smaller zijn dan 5cm.

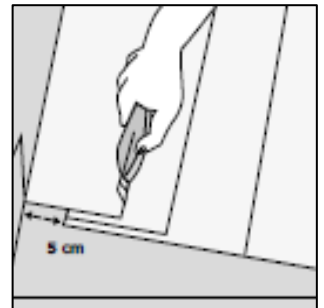

De laatste en de eerste rij vloerdelen kunnen op de juiste breedte gezaagd worden. Leg het laatste vloerdeel op het één na laatste vloerdeel. Teken de lengte af met behulp van een stuk vloerdeel, zonder de groeven in elkaar te schuiven. Laat 5 mm over tussen de vloer en de muur als expansievoeg.

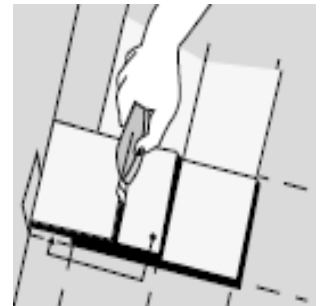

**Ongelijke muren:** Soms moet de eerste rij bijgezaagd worden, als de muur ongelijk is. Teken de vorm van de muur af op de vloerdelen. Vergeet niet 5 tot 10 mm te reserveren voor de expansievoeg. Zorg dat de vloerdelen van de eerste rij minstens 5cm breed zijn.

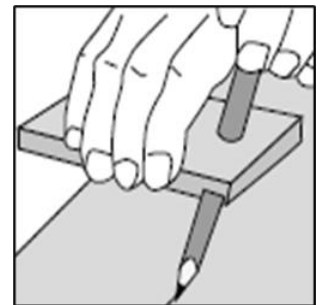

**(Leggen rond deuren, verwarmingsradiatoren en laatste rijen).** Als u de tegel niet onder het deurkozijn of een laag gemonteerde radiator kunt plaatsen, knip dan de sluitrand weg en breng lijm (PVA D3 of secondenlijm) aan op de groef en schuif de plank in de juiste positie.

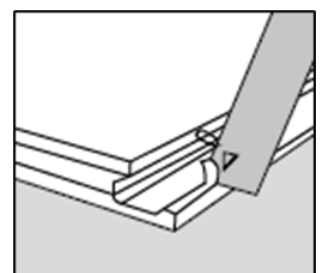

### Deurkozijnen

Als een deurkozijn ingezaagd moet worden, moet u een vloerdeel gebruiken om de juiste hoogte te markeren. Zaag het deurkozijn en de architraaf op de gewenste hoogte, zodat er 2 mm ruimte overblijft voor de planken. De vloerdelen kunnen vanuit alle richtingen gelegd worden. Hiermee wordt het leggen eenvoudiger, bijvoorbeeld om een deurkozijn.

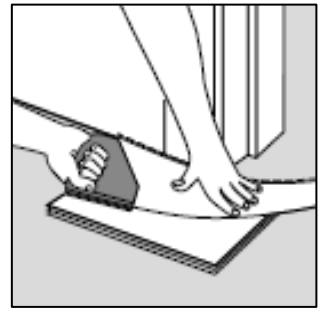

### Verwarmingsbuizen

Boor de benodigde gaten in de planken, waarbij u een gat in de plank maakt dat 10 mm (0,4") groter is dan de diameter van de buis.

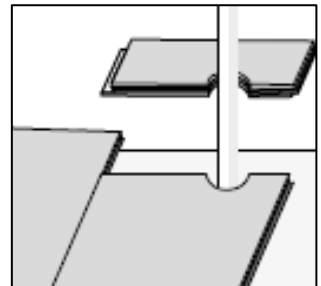

Snij het vloerdeel af met een hoek van 45 graden naar het gat. Het afgesneden deel wordt weer op zijn plaats gelijmd. Dek het gat af met een rozet.

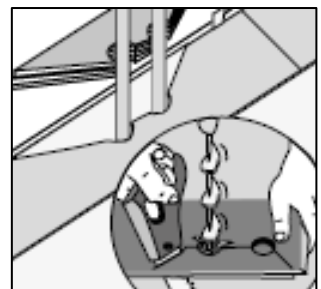

### Verwijderen van de vloer

Om de vloer te demonteren, tilt u de planken (lange zijde) enkele centimeters op en schuift u vervolgens de planken aan de korte zijde.

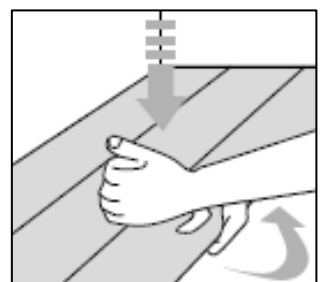

Buig aan elkaar vastzittende vloerdelen nooit om, de vloerdelen kunnen hierdoor beschadigen.

